

## شكرًا لك!

شكرًا لك على شراء قاعدة تثبيت نقطة البيع لجهاز PAR اللوحي. نحن نصمم التكنولوجيا لتتناسب خصيصًا مع بيئتك لأن نجاحك هو شغفنا.

## 2 مكونات الشحنة

تأكد من وجود العناصر التالية في طلب محطة إرساء نقطة البيع:

### مكونات مُعبأة بشكل منفصل

اختياري

H-A

(8) ملصقات حروف  
مزدوجة لقاعدة الجهاز اللوحي



سلك التيار  
الكهربائي وفقًا للبلاد

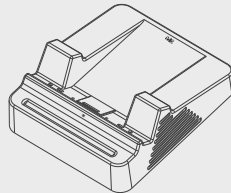

قاعدة التثبيت

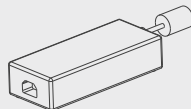

وحدة التزويد  
بالطاقة

## 1 فحص الشحنة



أبلغ عن أي تجهيزات  
مفقودة أو تالفة إلى  
مندوب مبيعات PAR  
أو شريك قناة PAR.

يُرجى التأكد من وجود  
جميع التجهيزات.



عند استخدام مُهايئ طاقة من الفئة الأولى، يجب توصيل سلك التيار الكهربائي بمقبس مزود بطرف أرضي.



# وضع جهاز PAR اللوحي في قاعدة التثبيت

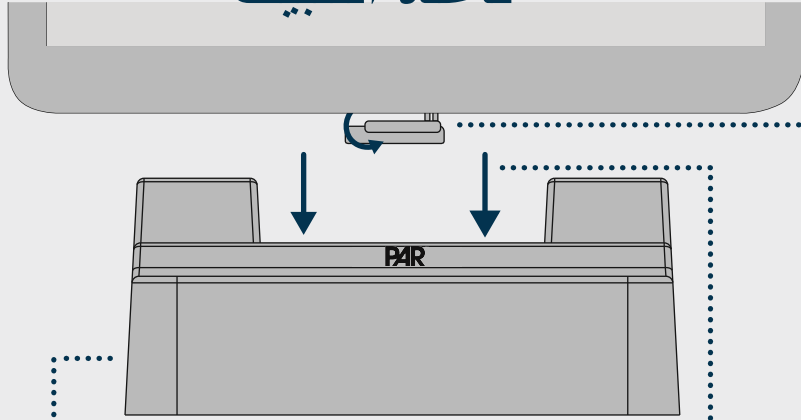

1

اسحب اللسان المطاطي الذي يغطي موصل القاعدة الموجود في الجانب السفلي من الجهاز اللوحي.

2

قم بمحاذاة أطراف التوصيل الموجودة على الجهاز اللوحي مع أطراف التوصيل المقابلة على قاعدة التثبيت وادفعها في مكانها.

## تحرير الجهاز اللوحي من قاعدة التثبيت

لتحرير الجهاز اللوحي من قاعدة التثبيت، اضغط على الزر الأسود الموجود على الجانب الأيمن من قاعدة التثبيت ثم اسحب الجهاز اللوحي برفق من القاعدة.

## قفل كينسينجتون

طرف توصيل مدمج لقفل كينسينجتون من أجل حماية قاعدة التثبيت.

## ملصقات الاقتران الاختيارية - القواعد المتعددة

للمساعدة في الحفاظ على اقتران الأجهزة اللوحية والقواعد، تتضمن قاعدة التثبيت 8 ملصقات اقتران للتمييز عند استخدام أجهزة لوحية وقواعد متعددة. عند وضع الملصقات، يُوصى بوضع الملصقات بعيداً عن خط الرؤية للعميل.

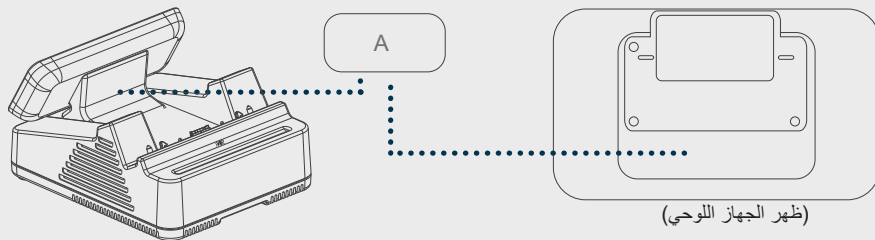

عند إزالة الجهاز اللوحي من القاعدة، من المهم إعادته إلى القاعدة ذاتها. يؤدي وضع الجهاز اللوحي في قاعدة مختلفة إلى فقدان العرض على شاشة العميل.



# منافذ دخل/خرج لقاعدة تثبيت نقطة البيع

1. قابس خرج طاقة +12 فولت عند 0.5 أمبير
  2. مؤشر الطاقة.
  3. دخل الطاقة، +19 فولت عند 7.89 أمبير
  4. 4 منافذ USB 3.0 قوة 900 ملي أمبير لكل منفذ
  5. منفذ USB 2.0 خرج +24 فولت عند 1.8 أمبير
  6. منفذ HDMI
  7. منفذ شبكة
- درجة حرارة التشغيل: +5 درجات مئوية إلى +40 درجة مئوية

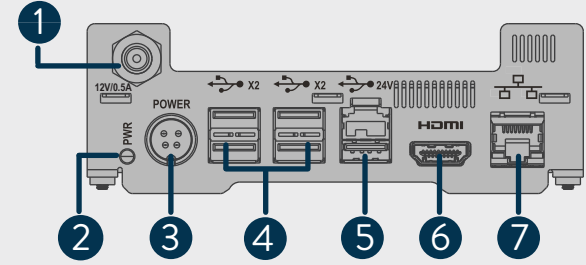

## استخدام قضيب تثبيت الكابلات

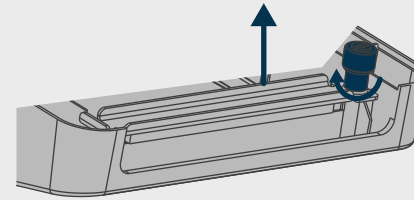

1. قم بقلب قاعدة التثبيت بحيث تكون الأقدام موجهة لأعلى.

2. قم بفك البرغي فضي اللون. ارفع قضيب التثبيت.

3. قم بتوصيل جميع الكابلات اللازمة للأجهزة الطرفية وتحقق من أنها مرتبة ومحكمة.

4. ادفع قضيب التثبيت مرة أخرى لأسفل وأحكم ربطه عن طريق إحكام ربط البرغي فضي اللون.

## تنظيف قاعدة التثبيت

تحذير: لا تستخدم مطلقاً مواد كاشطة لتنظيف قاعدة التثبيت. تجنب أيضاً المنتجات التي تحتوي على الأمونيا.

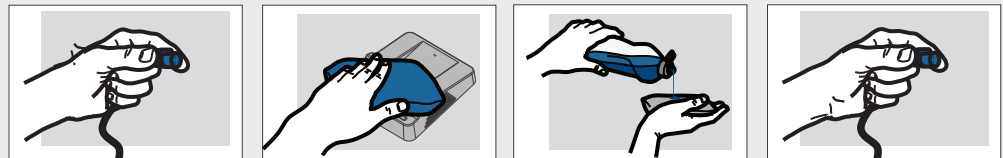

1. أوقف تشغيل الجهاز الذي يتم تنظيفه وافصله من مأخذ الطاقة.

2. بلل منشفة نظيفة بمياه غازية أو منظف زجاج.

3. امسح قاعدة التثبيت بالمنشفة الرطبة. تجنب صب أو رش المنظف مباشرة في المنافذ.

4. عند الانتهاء من التنظيف، قم بتوصيل الجهاز بالكهرباء وتشغيل الوحدة.